

4ラインスキャンカメラ対応レンズ 「R, G, B + NIR」

TUSS
Since 1984

R・G・B + NIR 同時フォーカス
4K, 4,096×4センサー対応
FB:12mm M42マウント



TeledyneDALSA Linea2
Chromasens allPIXA neo 6k CXP Color-NIRに最適仕様

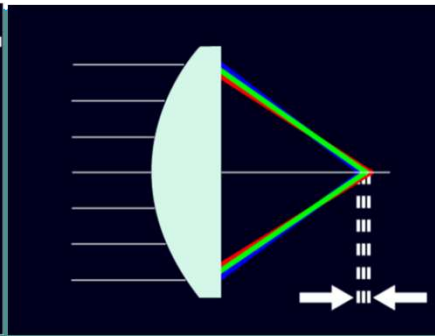
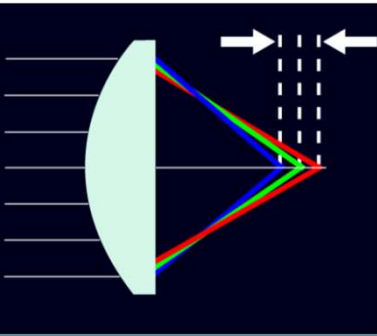

R, G, B, NIRの焦点を一致させます

可視光線と850nmの色収差を補正します

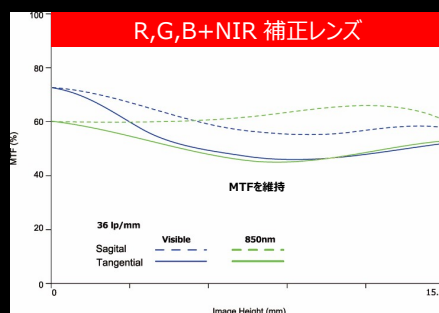
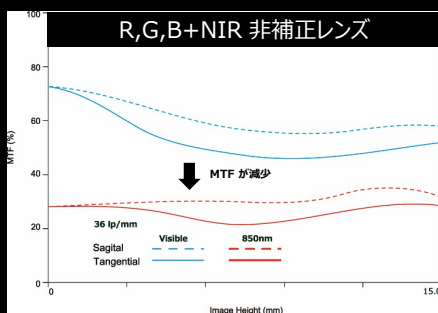

可視光での解像力を850nmで維持します

可視光⇔850nmでフォーカス再調整不要



Blue



Green



Red



NIR

Model No.	Image Size	Focal Length	F No.	Resolution	Mount	TUSS Vision, Inc.
LSM25	Φ 30	25 mm	F2.8	4,096 Pixel	M42	

Dimensions

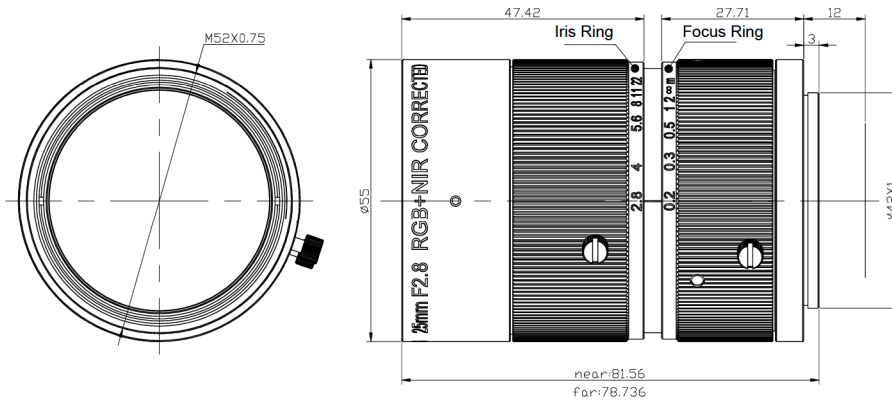

Unit:mm

Specifications

- Supported EV1S04KM-CLV0150-T
- RGB + NIR Corrected lens R,G,B と NIR の波長を補正します。

Image Format	イメージサイズ	Φ30	Flange Back Length	フランジバック	12mm
Focal Length	焦点距離	25mm	Operation	操作方式	Focus Manual with lock screw フォーカス 手動 ロックビス付
Relative Aperture	最大口径比	F=1:2.8			Iris Manual with lock screw アイリス 手動 ロックビス付
Iris Range	アイリス範囲	F2.8 to 22	Lens Mount	レンズマウント	M42 P=1
Angular Field of View	画角	Horizontal 水平 66° (at Φ28.7)	Filter Screw	フィルターネジ径	M52 P=0.75
Resolution	解像力	4,096pixel, 7μm	Dimensions	大きさ	55 x 78.736mm (Max. 81.56mm)
Distortion	光学歪曲	8% (at ∞)	Weight	質量	331g
Minimum Object Distance	最近撮影距離	0.2m	Operating Temperature	作動温度範囲	-20 to +60°C
Back Focal Length	バックフォーカス	17.17 mm			

MTF

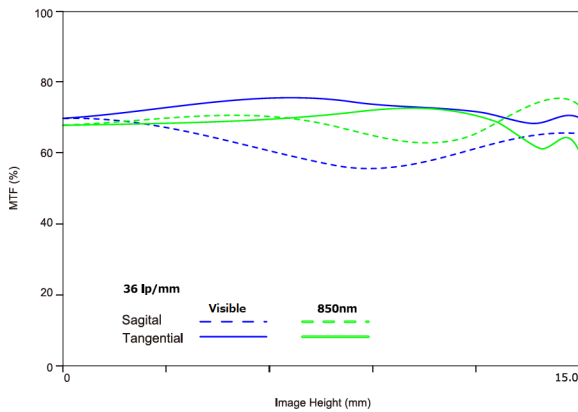

Relative illumination 像面照度比

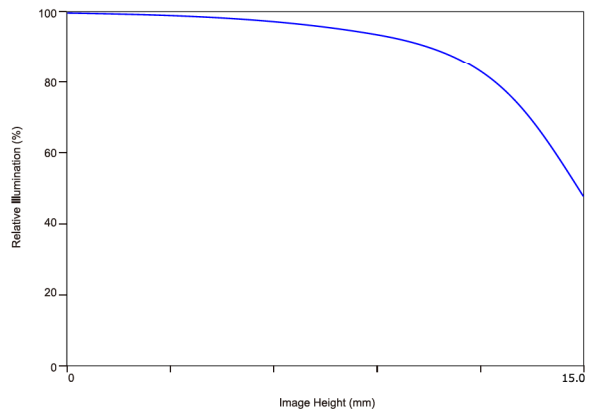

Distortion 歪曲収差

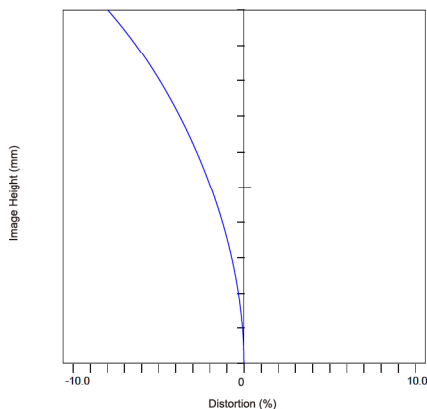

Transmission 分光透過率

